

# JVC

AV-28BD5EKI/EKIS  
AV-28BD5EP/EPS  
AV-28BD5EE/EES

COLOUR TELEVISION

INSTRUCTIONS

ЦВЕТЕНТЕЛЕВИЗОР

РЪКОВОДСТВО ЗА РАБОТА

AV-28BD5

**JVC**  
VICTOR COMPANY OF JAPAN, LIMITED

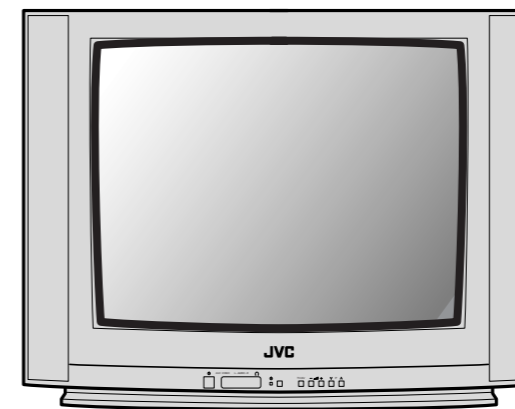

**ADDITIONAL INFORMATIONS FOR THE SET SOLD IN GREAT BRITAIN**

The appliance is supplied with a moulded three pin main plug fitted with 5Amp fuse. Should the fuse require replacement, it must be replaced with a fuse rated at 5 amp and approved by ASTA or BSI to BS1362.

The plug contains a removable fuse cover that must be refitted when the fuse is replaced. In the event of the fuse cover being lost or damaged, the plug must not be used until a replacement cover has been obtained. Replacement fuse covers can be purchased from your nearest electrical dealer and must be the same colour as the original.

If the moulded means plug is unsuitable for the socket outlet in your home or is removed for any other reasons, then the fuse should be removed and the cut off plug disposed of safely to prevent the hazard of electric shock.

There is a danger of electric shock if the cut off plug is inserted into any socket outlet. If a replacement plug is to be fitted, please observe the wiring code shown below. The wires in the mains lead are coloured in the accordance with the following code:

**Blue-neutral**

**Brown-live**

As the colours of the wires in the main lead of this appliance may not correspond with the coloured markings identifying the terminals in your plug, proceed as follows:

The wire which is coloured blue must be connected to the terminal which is marked with the letter N or coloured black. The wire which is coloured brown must be connected to the terminal which is marked with the letter E or coloured red.

Do not make any connections to the terminal in the plug which is marked by the letter E by the safety earth symbol or coloured green or green and yellow.



IMPORTANT SAFEGUARDS	
Ⓛ ВАЖНИ ПРЕДПАЗНИ МЕРКИ .....	2



BEFORE LAUNCHING	
Ⓛ ПРЕДИ ДА ВКЛЮЧИТЕ ТЕЛЕВИЗОРА .....	3



IDENTITY OF FEATURES ON LOCAL AND REMOTE CONTROL	
Ⓛ УПРАВЛЕНИЕ С КОПЧЕТА ВЪРХУ КОРПУСА НА ТЕЛЕВИЗОРА И УСТРОЙСТВОТО ЗА ДИСТАНЦИОННО УПРАВЛЕНИЕ .....	4



CONNECTING THE EXTERNAL EQUIPMENT	
Ⓛ СВЪРЗВАНЕ КЪМ ДРУГИ УСТРОЙСТВА .....	6

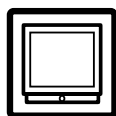

INSTALLATION	
Ⓛ ИНСТАЛИРАНЕ .....	8

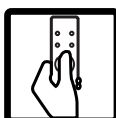

DAILY USE	
Ⓛ ЕЖЕДНЕВНА УПОТРЕБА .....	12



MENUS	
Ⓛ МЕНЮТА .....	16



TELETEXT	
Ⓛ ТЕЛЕТЕКСТ .....	22



TROUBLESHOOTING	
Ⓛ ПРОБЛЕМИ ПРИ ЕКСПЛОАТАЦИЯТА .....	24

SPECIFICATIONS	
Ⓛ ТЕХНИЧЕСКИ ХАРАКТЕРИСТИКИ .....	26

**WATER AND MOISTURE / ВОДА И ВЛАГА**

Never install the set in the following places; In a wet basement, bathroom. Do not place any container with liquid on the set.

- Ⓛ Никога не монтирайте телевизора в следните помещения: влажен сутерен, баня. Никога не поставяйте съд с течност върху апарата.

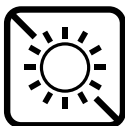
**HEAT / ТОПЛИНА**

Never place the set near heat sources.

- Ⓛ Никога не монтирайте телевизора в близост до източник на топлина.

**VENTILATION / ВЕНТИЛАЦИЯ**

Do not cover the ventilation opening in the cabinet and never place the set in a confined space such as bookcase or built-in unless proper ventilation is provided.

Leave a minimum 10cm gap all around the unit.

- Ⓛ Не покривайте отворите за вентилация на телевизора и никога не го поставяйте на тясно място, като например секция или шкаф, освен ако не е осигурена правилна вентилация. Оставете най-малко 10см свободно пространство от всички страни на апарата.

**OBJECT ENTRY / ПРЕДМЕТИ**

Do not insert foreign objects, such as needles and coins, in the ventilation openings.

- Ⓛ Не да пускайте предмети като игли или монети в отворите за вентилация на телевизора.

**LIGHTNING STRIKING / МЪЛНИИ**

You should disconnect the set from the mains and the aerial system during thunderstorms.

- Ⓛ По време на гръмотевична буря трябва да извадите щепсела от контакта и откачите антената.

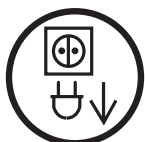
**CLEANING / ПОЧИСТВАНЕ**

Unplug the set from the mains during cleaning.

- Ⓛ При почистване извадете щепсела от контакта.

**AFTER MOVING THE SET / СЛЕД ПРЕМЕСТВАНЕ НА ТЕЛЕВИЗОРА**

If the set is moved in a different direction, the MAIN POWER button must be switched off for at least 15 minutes in order to take out a colour strain on the screen.

- Ⓛ Ако телевизорът трябва да бъде преместен, изключете го с главния бутон ЗАХРАНВАНЕ (MAIN POWER) най-малко 15 мин. предварително, за да се избегне цвetoва деформация.

**CAUTION / ВНИМАНИЕ**

There is a danger of choking or suffocation if the caps which are removed from the TV are accidentally swallowed by children. Store the caps out of the reach of children.

- Ⓛ Има опасност от задавяне или задушаване ако капачетата, които сте свалили от телевизора бъдат погълнати от деца. Пазете капачетата далеч от досега на деца.



## INSERTING BATTERIES INTO THE CONTROL UNIT / ПОСТАВЯНЕ НА БАТЕРИИ В УСТРОЙСТВОТО ЗА ДИСТАНЦИОННО УПРАВЛЕНИЕ

Insert the batteries (two 1.5V, type AAA (R03))

- Ⓛ Включете батериите (две по 1,5V, тип AAA (R3))

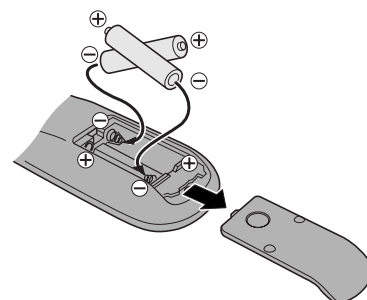

## MAINS CONNECTION / ВКЛЮЧВАНЕ В ЕЛЕКТРИЧЕСКАТА МРЕЖА

Plug the mains cable into the power socket with 230V/50Hz AC.

- Ⓛ Включете захранващия кабел в контакт за 230V/50Hz променлив ток.

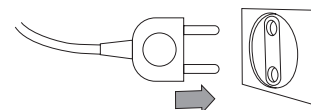

## AERIAL CONNECTION / СВЪРЗВАНЕ НА АНТЕНАТА

When using an outdoor aerial, it is usually connected to the set by means of 75 ohms.

- Ⓛ При използване на външна антена, обикновено тя се свързва към апарата при 75 ома.

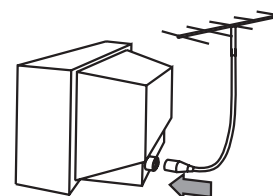

## SWITCHING ON AND OFF / ВКЛЮЧВАНЕ И ИЗКЛЮЧВАНЕ

### Switching on / Включване

Switch the set on with the MAIN POWER button (⏻), and then PR UP or DOWN button (↕/↓) on the front of the set. Or POWER button (⏻/⏿) or the UP/DOWN button or one of the NUMBER buttons on the remote control.

- Ⓛ Включете телевизора с бутона MAIN POWER (ЗАХРАНВАНЕ) (⏻), след което с едно от двете копчета за избор на канал PR UP (НАГОРЕ) или DOWN (НАДОЛУ) (↕/↓) отпред на апарата. Или копчето POWER (⏻/⏿) или копчетата UP DOWN (НАГОРЕ/НАДОЛУ) или кое да е от NUMBER (ЦИФРОВИТЕ) копчета на устройството за дистанционно управление.

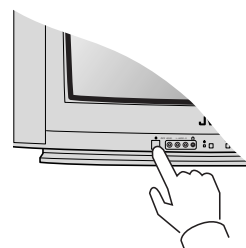

### Switching off / Изключване

Press POWER button (⏻/⏿) on the remote control to return the set to its stand by mode.

If you do not use the set for an extended period of time, turn it off with MAIN POWER button (⏻) on the set.

- Ⓛ Натиснете копчето POWER (⏻/⏿) от устройството за дистанционно управление, за да поставите телевизора в режим на готовност.

Ако няма да ползвате телевизора дълго време, изключете го чрез главното копче MAIN POWER (ЗАХРАНВАНЕ) (⏻) върху самия апарат.

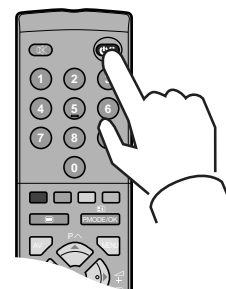

# IDENTITY OF FEATURES ON LOCAL AND REMOTE CONTROL / УПРАВЛЕНИЕ С КОПЧЕТА ВЪРХУ КОРПУСА НА ТЕЛЕВИЗОРА И УСТРОЙСТВОТО ЗА ДИСТАНЦИОННО УПРАВЛЕНИЕ

## LOCAL CONTROL / ВЪРХУ КОРПУСА НА ТЕЛЕВИЗОРА

### Front / Отпред

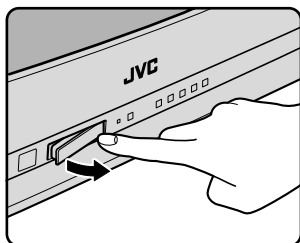

#### Caution

There is a danger of choking or suffocation if the caps which are removed from the TV are accidentally swallowed by children. Store the caps out of the reach of children.

#### Внимание

Има опасност от задавяне или задушаване ако капачетата, които сте свалили от телевизора бъдат погълнати от деца. Пазете капачетата далеч от досега на деца.

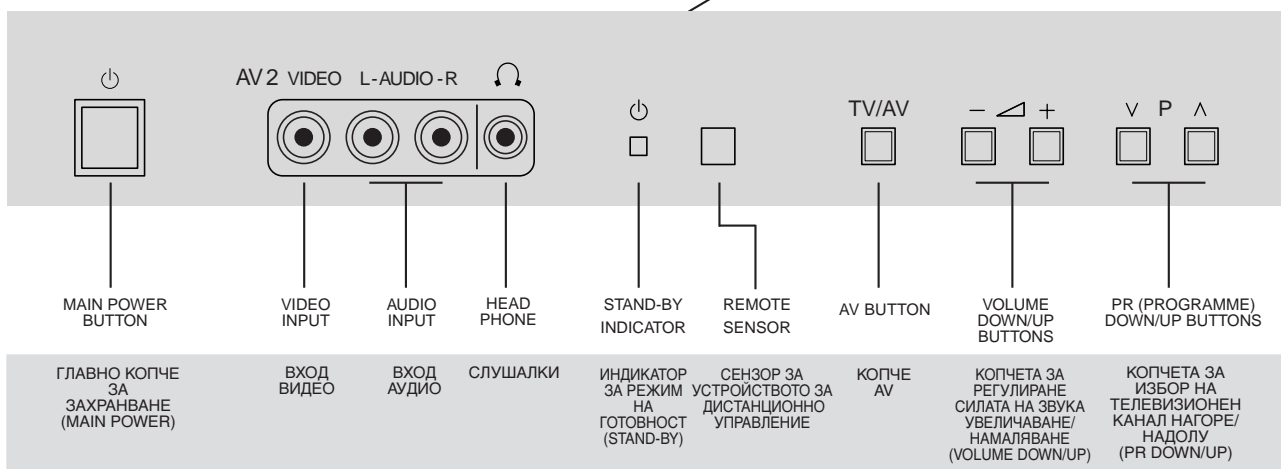
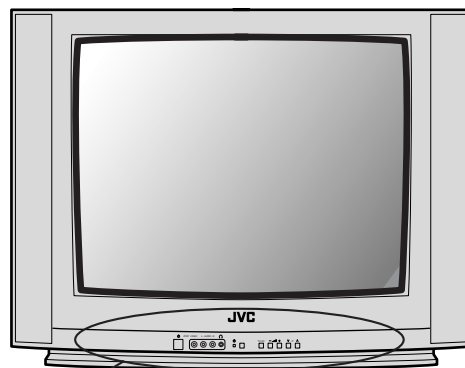

### Back / Отзад

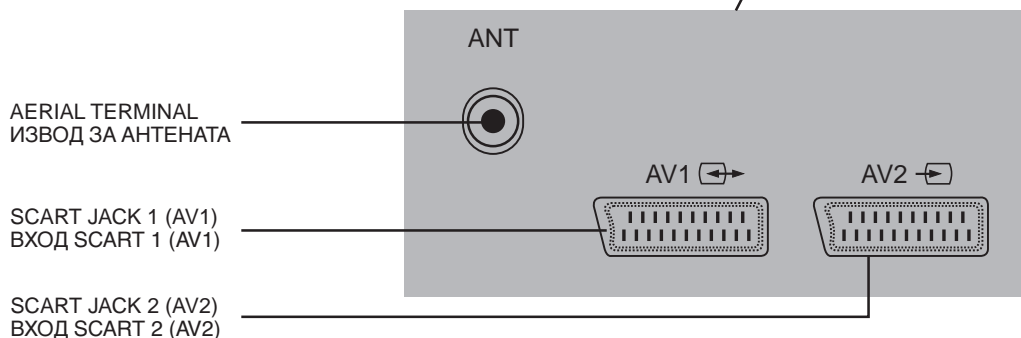
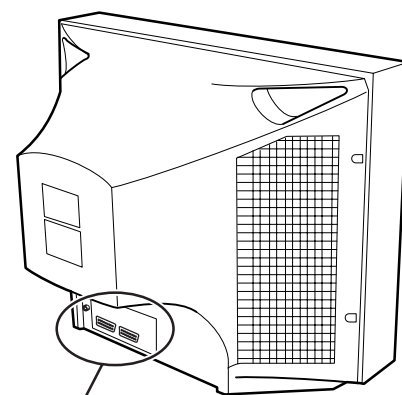



# REMOTE CONTROL / УСТРОЙСТВО ЗА ДИСТАНЦИОННО УПРАВЛЕНИЕ

RM-C71

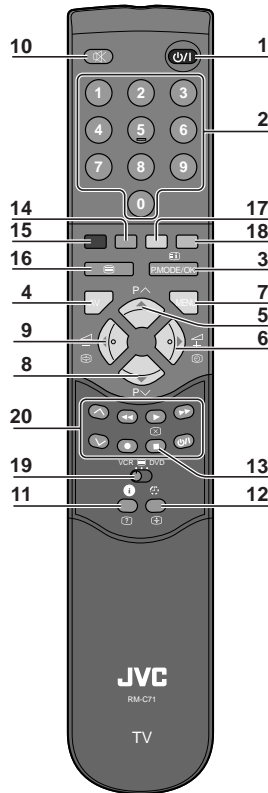

TV mode /  
Телевизионен режим TV

- 1 POWER
- 2 NUMBER 0-9 / NUMBER  
(ЦИФРОВИ КОПЧЕТА) 0 ДО 9
- 3 P. MODE/OK
- 4 AV
- 5 UP
- 6 RIGHT
- 7 MENU
- 8 DOWN
- 9 LEFT
- 10 MUTING
- 11 RECALL
- 12 SLEEP
- 13 Not used / не се използва
- 14 MOVE
- 15 SKIP
- 16 TV/TEXT
- 17 DELETE
- 18 MODE
- 19 VCR/ [VCR icon] /DVD switch /  
Копче VCR/ [VCR icon] /DVD
- 20 VCR/DVD Control buttons /  
VCR/DVD (ВидеоDVD) копчета от  
устройството за дистанционно  
управление

TELETEXT mode /  
режим ТЕЛТЕКСТ

- 1 POWER
- 2 NUMBER 0-9 /  
NUMBER  
(ЦИФРОВИ  
КОПЧЕТА) 0 ДО 9
- 3 INDEX
- 4 Not used /  
не се използва
- 5 UP
- 6 SUBPAGE
- 7 MENU
- 8 DOWN
- 9 HOLD
- 10 MUTING
- 11 REVEAL
- 12 SIZE
- 13 CANCEL
- 14 GREEN
- 15 RED
- 16 TV/TEXT
- 17 YELLOW
- 18 CYAN
- 19 VCR/ [VCR icon] /DVD switch /  
Копче VCR/ [VCR icon] /DVD
- 20 Not used / не се  
използва

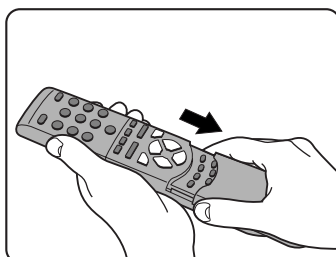

RM-C72

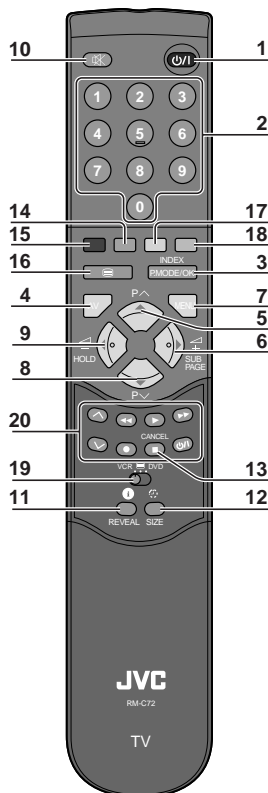

# CONNECTING THE EXTERNAL EQUIPMENT / СВЪРЗВАНЕ КЪМ ДРУГИ УСТРОЙСТВА

## TV and AV / TV и AV (Телевизионен и аудио/видео режим)

Use the AV button on the remote control, or on the front of the set to select one of the three options. Whenever the AV button is pressed, on the on-screen display will be changed as shown: AV1 ► AV2 ► S-VHS ► TV

- Ⓛ Използвайте копчето AV от устройството за дистанционно управление или отпред на апарата, за да изберете една от трите опции. При всяко натискане на копчето AV на екрана се изписва: AV1 ► AV2 ► S-VHS ► TV

## SCART JACK 1 (AV1) / ВХОД SCART 1 (AV1):

This is used to connect a VCR ①, a PERI-TV decoder, a Camcoder or a video game console.

In most case, the set changes automatically to AV when the VCR connected is in display mode. If not, press the AV button on the remote control or on the front of the set. You must turn the external equipment off to return to the TV mode.

- Ⓛ Използва се за свързване на видеокасетофон VCR ①, PERI-TV декодер, видеокамера или пулт за управление на видео игри. В повечето случаи телевизорът преминава автоматично в аудио/видео режим AV, когато свързаното към него видео е в режим на показване на информация. В противен случай натиснете копчето AV от устройството за дистанционно управление или отпред на апарата. За да се върнете в телевизионен режим TV, трябва да изключите свързаното външно устройство.

## SCART JACK 2 (AV2) / ВХОД SCART 2 (AV2):

This is used to connect a VCR, a Camcoder, a S-VHS VCR. You can also receive the S-VHS signal with SCART JACK 2 by selecting S-VHS mode with AV button.

- Ⓛ Това гнездо се използва за свързване на видео апарат, видео камера или видео апарат S-VHS. Също така можете да получавате сигнал S-VHS със ВХОД SCART 2 като изберете режим S-VHS с помощта на копчето AV.

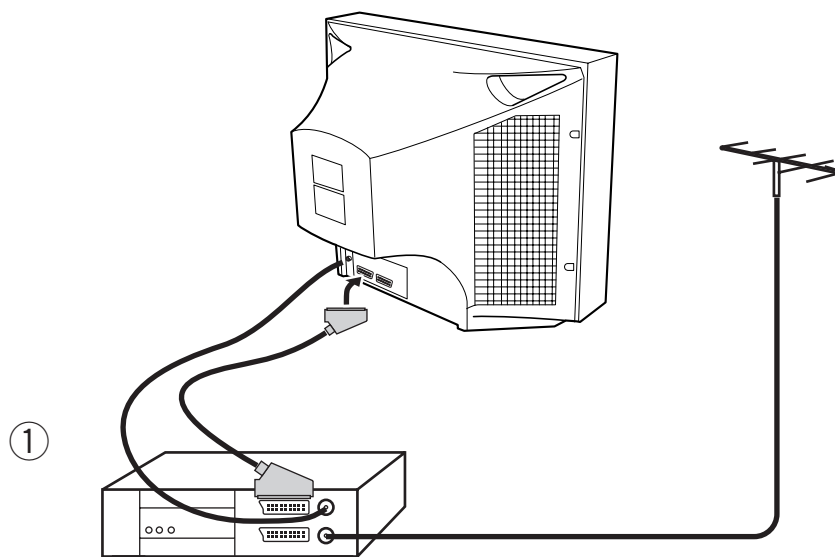



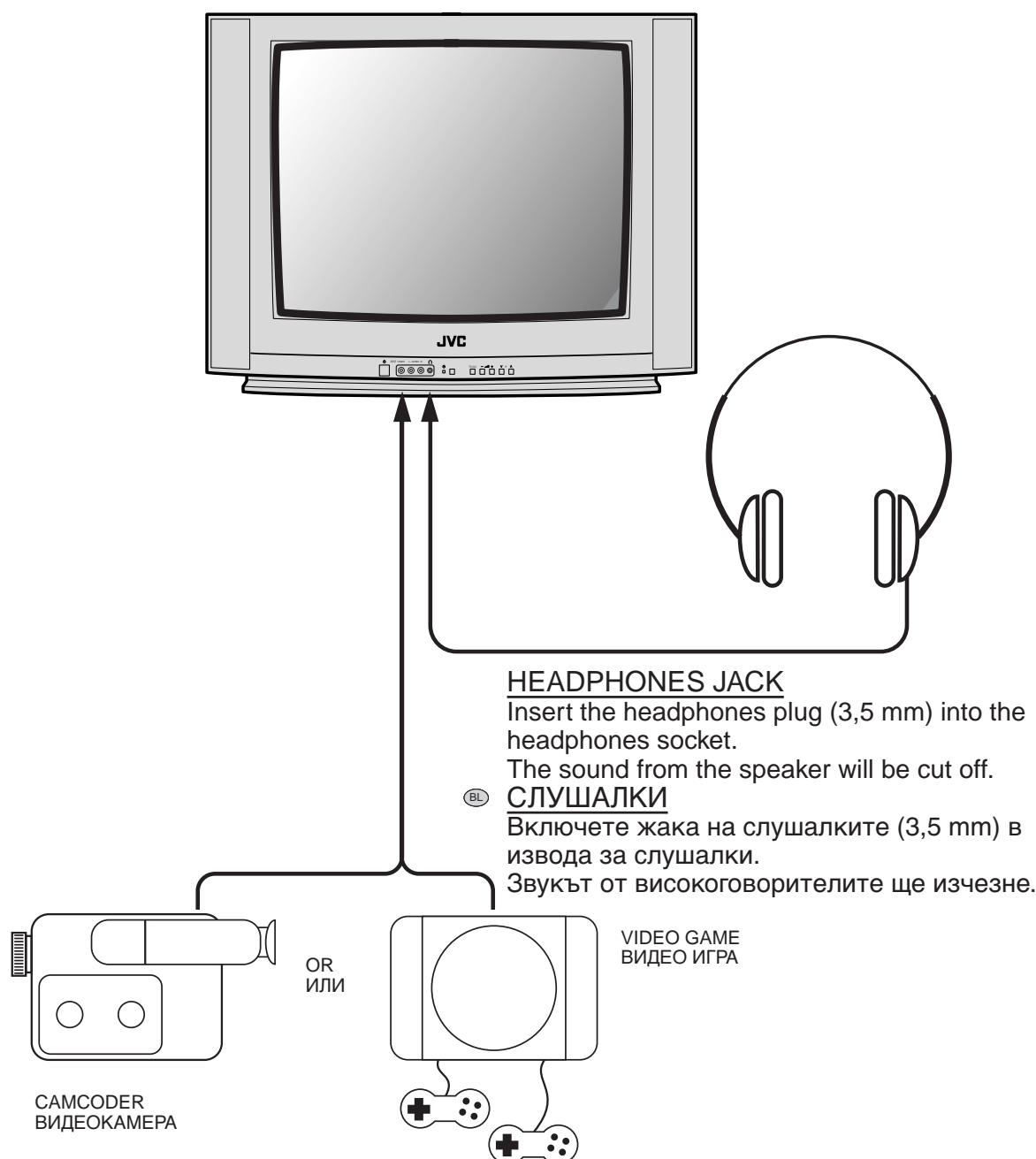

### FRONT AV JACK (AV2) / ПРЕДЕН ВХОД AV (AV2)

Connect the AV (Audio/Video) socket with an appropriate cable to the corresponding socket of the external equipment.

Select AV mode by pressing the AV button.

Press the AV button to return to the TV mode.

- Ⓛ Свържете входа AV (Аудио/Видео) чрез напълно изправен кабел със съответния изход на даденото устройство.  
Изберете режим AV като натискате копчето AV.  
За да се върнете в режим TV, натиснете копчето AV.

### **Note / Забележка**

If two apparatuses are connected front AV JACK (AV2) and SCART JACK 2 (AV2), you can play only one apparatus, the second one must be switched off.

- Ⓛ Ако два апарата са свързани отпред към ПРЕДЕН ВХОД AV (AV2) и ВХОД SCART 2 (AV2), можете да използвате само единия апарат, вторият апарат трябва да бъде изключен.

# INSTALLATION / ИНСТАЛИРАНЕ

Read this "INSTALLATION" before using the TV for the first time.  
Прочетете частта "ИНСТАЛИРАНЕ" преди първата употреба на телевизора.

- ① Press the MENU button to display the MENU.
- Ⓛ Натиснете копчето MENU (МЕНЮ) за да извикате MENU (МЕНЮ) на екрана.

## Note / Забележка

All menus are removed within 25 seconds if you do not press any button.

- Ⓛ Всички менюта изчезват от екрана след 25 секунди ако не натиснете някое друго копче.

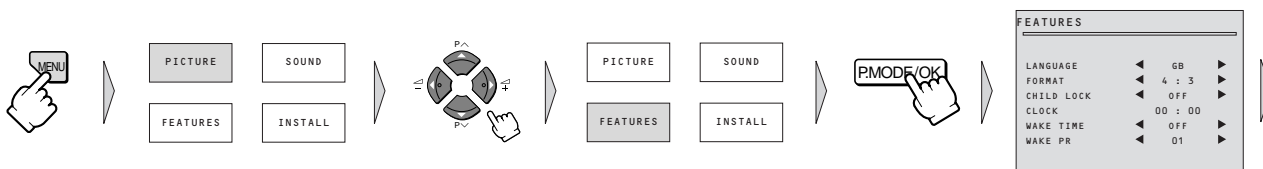

- ⑤ Press the MENU button to return to the MENU.
- Ⓛ Натиснете копчето MENU за да се върнете към MENU (МЕНЮ).

- ⑥ Select INSTALL with the UP/DOWN buttons and the LEFT/RIGHT buttons, then press the P. MODE/OK button.
- Ⓛ Изберете INSTALL (ИНСТАЛИРАНЕ) с помощта на копчетата UP/DOWN (НАГОРЕ/НАДОЛУ) и на копчетата LEFT/RIGHT (ЛЯВО/ДЯСНО) и след това натиснете копчето P. MODE/OK.



- ⑨ When the ATSS has been completed, the EDIT menu is displayed. When not editing the programmes, press the MENU button 3 times and exit from the MENU. When you want to edit the programmes, proceed to "USING THE EDIT MENU".

- Ⓛ Когато ATSS е завършено, менюто EDIT (РЕДАКТИРАНЕ) ще се появи. Ако не искате да редактирате програмите, натиснете копчето MENU три пъти за да излезете от MENU (МЕНЮ). Когато искате да редактирате програми, вижте "УПОТРЕБА НА МЕНЮТО EDIT (РЕДАКТИРАНЕ)".

PR	NAME	CH	SKIP
05	CH 5	C12	
04	CH 4	C22	
03	ITV	C06	
02	BBC 2	C08	
01	BBC 1	C02	
99	----	C10	✓
98	----	C04	✓

## Note / Забележка

All menus are removed within 25 seconds if you do not press any button.

- Ⓛ Всички менюта изчезват от екрана след 25 секунди ако не натиснете някое друго копче.



- ③ Select LANGUAGE with the UP/DOWN buttons.
- Ⓛ Изберете LANGUAGE (ЕЗИК) с помощта на копчето UP/DOWN (НАГОРЕ/НАДОЛУ).

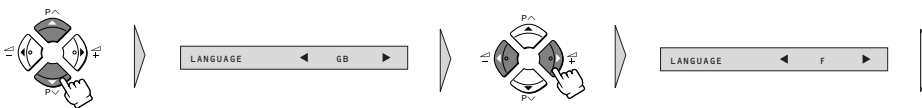

- ④ Select the required language with the LEFT/RIGHT buttons.
- Ⓛ Изберете необходимия език с помощта на копчетата LEFT/RIGHT (ЛЯВО/ДЯСНО).

- ⑦ Select ATSS with the UP/DOWN buttons.
- Ⓛ Изберете ATSS с помощта на копчетата UP/DOWN (НАГОРЕ/НАДОЛУ).

**Note / Забележка**

- You should choose "F" to view a French broadcast (SECAM-L system).
- The AV-28BD5EE and AV-28BD5EES cannot receive a French broadcast (SECAM-L system). Then you cannot choose "F" for those models.
- The country determines the teletext character set.

- Ⓛ Държавата определя набора букви употребявани за телетекст.

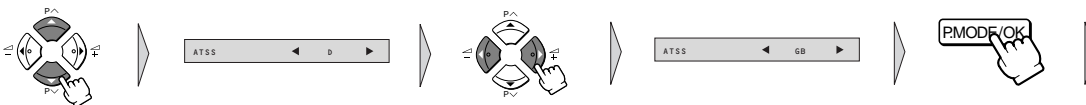

- ⑧ Choose the appropriate country with the LEFT/RIGHT buttons, then press the P. MODE/OK button for more than 3 seconds.

- Ⓛ Изберете подходящата държава с помощта на копчетата LEFT/RIGHT (ЛЯВО/ДЯСНО) и след това дръжте копчето P. MODE/OK натиснато за повече от 3 секунди.

**Note / Забележка**

- If the channel you want to watch is not registered, register that channel manually. For details, see "USING THE INSTALL MENU" on page 20.
- If the picture or sound is not correct, change the SYSTEM setting of that channel manually. If the picture is still not correct, fine-tune that channel manually. For details, see "USING THE INSTALL MENU" on page 20.

- Ⓛ Ако канала, който искате да гледате не е регистриран, можете да го регистрирате ръчно. За повече подробности, вж. "ЧПОТРЕБА НА МЕНЮТО INSTALL (ИНСТАЛИРАНЕ)" на страница 20.
- Ако образът или звукът са некачествени, сменете настройката SYSTEM (СИСТЕМА) на този канал ръчно. Ако образът продължава да е лоша, извършете фината настройка на този канал ръчно. За повече подробности, вж. "ЧПОТРЕБА НА МЕНЮТО INSTALL (ИНСТАЛИРАНЕ)" на страница 20.

# INSTALLATION / ИНСТАЛИРАНЕ

- ① Press the MENU button to display the MENU.
- Ⓛ Натиснете копчето MENU за да извикате MENU (МЕНЮ) на екрана.

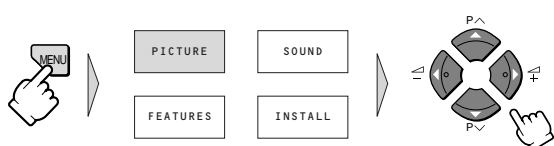

- ② Select INSTALL from the MENU with the UP/DOWN buttons and the LEFT/RIGHT buttons, then press the P. MODE/OK button.
- Ⓛ Изберете INSTALL (ИНСТАЛИРАНЕ) от MENU (МЕНЮ) с помощта на копчетата UP/DOWN (НАГОРЕ/НАДОЛУ) и на копчетата LEFT/RIGHT (ЛЯВО/ДЯСНО), и после на копчето P.MODE/OK.

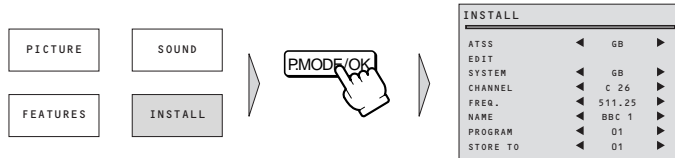

- ④ Use the UP/DOWN buttons to select the number of the programme you want to edit. When the editing has been completed, press the MENU button 3 times and exit from the MENU.

- Ⓛ Като използвате копчетата UP/DOWN (НАГОРЕ/НАДОЛУ) изберете номера на програмата, която искате да редактирате. Като приключите с редактирането, натиснете копчето MENU 3 пъти и излезте от MENU (МЕНЮ).

### Note / Забележка

You can use other edit functions with the INSTALL menu. For details, see “USING THE INSTALL MENU” on page 20.

- Ⓛ Можете да използвате други функции за редактиране от менюто INSTALL (ИНСТАЛИРАНЕ). За повече подробности, вж “УПОТРЕБА НА МЕНЮТО INSTALL (ИНСТАЛИРАНЕ)” на страница 20.

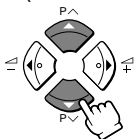

You can select SKIP “✓ (YES)” or “NO” with the SKIP button.

A prog. marked with SKIP “✓ (YES)” is skipped when changing channel using the UP/DOWN button.

- Ⓛ С копчето SKIP (ПРЕСКАЧАНЕ) можете да зададете SKIP (ПРЕСКАЧАНЕ) “✓ (ДА)” или “НЕ”.
- Ако зададете SKIP (ПРОПУСКАНЕ) “✓ (ДА)” за някой канал, когато сменят каналите с копчетата UP/DOWN (НАГОРЕ/НАДОЛУ), този канал ще бъде прескачан.

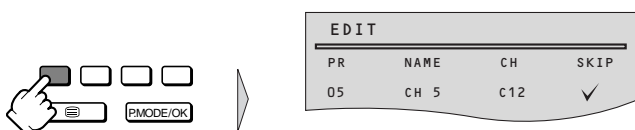



③ Select EDIT with the UP/DOWN buttons, then press the P. MODE/OK button.

Ⓛ Изберете EDIT (РЕДАКТИРАНЕ) с помощта на копчетата UP/DOWN (НАГОРЕ/НАДОЛУ) и после натиснете копчето P. MODE/OK.

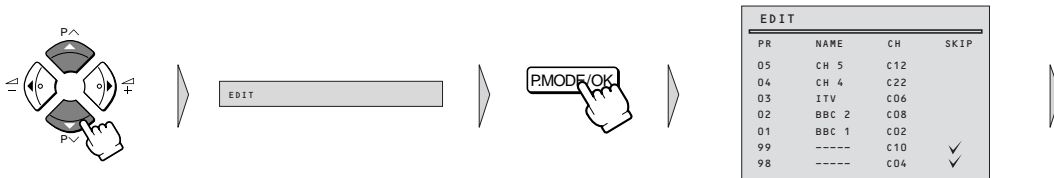

MOVE  
MOVE (ПРЕМЕСТВАНЕ)

Press the MOVE button: the programme appears on red and can be moved to another place using the UP/DOWN buttons. When required position is reached, confirm this new position pressing the MOVE button. Then, the programme appears again on green.

Ⓛ Натиснете копчето MOVE (ПРЕМЕСТВАНЕ): програмата ще се появи в червено и може да бъде преместена другаде с помощта на копчетата UP/DOWN (НАГОРЕ/НАДОЛУ).

Когато стигнете да желаното положение, потвърдете го като натиснете копчето MOVE (ПРЕМЕСТВАНЕ).

След това програмата ще се покаже отново в зелено.

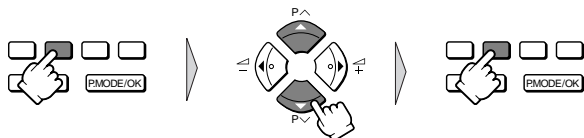

DELETE  
DELETE (ИЗТРИВАНЕ)

When the DELETE button is pressed, the selected channel is deleted. The deleted channel is automatically moved to PR. 99 and the SKIP function is set to "✓ (YES)". If a channel is deleted, the programme numbers of the following channels are all lowered by one.

Ⓛ Когато копчето DELETE (ИЗТРИВАНЕ) е натиснато, избраният канал е изтрит. Изтритият канал е преместен автоматично на PR.99 и функцията SKIP (ПРОПЧСКАНЕ) е програмирана на "✓ (ДА)". Ако даден канал е изтрит, програмните номера на следващите канали ще бъдат намалени с един номер.

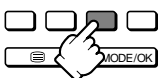

# DAILY USE / ЕЖЕДНЕВНА УПОТРЕБА

## SELECTING A PROGRAMME NUMBER ИЗБОР НА ПРОГ РАМЕН НОМЕР

The set has a total of 100 programme numbers, 0...99. The NUMBER button 0...9 are used for direct programme selection. In order two digit programme, press the second numbered button within two seconds. Switch through the programme number step by step with the UP/DOWN buttons (P √/∧).

- Наборът съдържа 100 програмни номера, от 0 до 99. С помощта на копчетата NUMBER (НОМЕР) от 0 до 9 можете директно да изберете даден програмен номер. За да извикате двуцифрен номер, натиснете второто цифрово копче до две секунди по-късно. Можете да преминавате през програмните номера постепенно с помощта на копчетата UP/DOWN (НАГОРЕ/НАДОЛУ) (P √/∧).

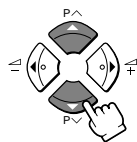
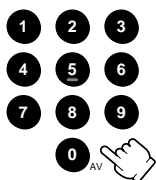

## VOLUME CONTROL РЕГУЛИРАНЕ СИЛАТА НА ЗВУКА

Adjust the volume with the VOLUME DOWN/UP buttons (- ∇ +) on the front of the set, or with the LEFT/RIGHT buttons on the remote control.

- Можете да регулирате силата на звука с копчетата VOLUME UP/DOWN (ЗВУК НАГОРЕ/НАДОЛУ) (- ∇ +) отпред на телевизора или с копчетата LEFT/RIGHT (ЛЯВО/ДЯСНО) на устройството за дистанционно управление.

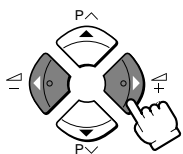

## MUTING МУТИНГ (ИЗКЛЮЧВАНЕ НА ЗВУКА)

Pressing the MUTING button (⊗) once turns the sound off. The sound returns if the button is pressed once more. The volume is adjusted with the VOLUME DOWN/UP (- ∇ +) or with the LEFT/RIGHT button.

- Ако еднократно натиснете копчето MUTING (ИЗКЛЮЧВАНЕ НА ЗВУКА) (⊗) звукът се изключва. Звукът ще се включи ако повторно натиснете копчето. Силата на звука може да се регулира с помощта на копчето VOLUME UP/DOWN (ЗВУК НАГОРЕ/НАДОЛУ) (- ∇ +) или с копчето LEFT/RIGHT (ЛЯВО/ДЯСНО).



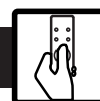

By pressing the SLEEP button repeatedly, you can select one of the following settings:

00 ▶ 30 ▶ 60 ▶ 90 ▶ 120 ▶ 00

The set will turn off after time you select.

#### Automatic Switch-Off in No Broadcast Signal:

If broadcast signal is not present for about 30 minutes, the set will be automatically turned off.

In AV mode, however, this function does not operate.



Ⓛ Чрез неколкократно натискане на копчето SLEEP (АВТОМАТИЧНО ИЗКЛЮЧВАНЕ) можете да изберете едно от следните положения:

00 ▶ 30 ▶ 60 ▶ 90 ▶ 120 ▶ 00

Телевизорът ще се изключи след като изтече избраното време.

#### Автоматично изключване при отсъствие на сигнал:

Ако в продължение на около 30 минути няма сигнал, телевизорът ще се изключи автоматично.

В режим AV (Аудио-Видео) обаче тази функция не работи.

By pressing the P.MODE/OK button, you can select one of three picture settings (PICTURE MODEs); NORMAL I, NORMAL II or FAVOURITE.

For other adjustments: Brightness, contrast, colour, sharpness, see PICTURE menu. (page 16)

Ⓛ С натискане на копчето P.MODE/OK можете да изберете една от следните настройки (PICTURE MODEs (РЕЖИМИ ОБРАЗ)): NORMAL I (НОРМАЛЕН I), NORMAL II (НОРМАЛЕН II) или FAVOURITE (ПРЕДПОЧИТАН).

За други настройки: Яркост, контраст, цвят, яснота, вж.менюто PICTURE (КАРТИНА). (стр. 16)



#### Note / Забележка

Language selection, Format selection, CHILD LOCK, Clock setting and WAKE UP setting are available in FEATURES menu. (see pages 18 and 19)

Ⓛ Избор на език, избор на формат, CHILD LOCK (ДЕТСКА ЗАКЛЮЧАЛКА), настройка на часовника и времето за WAKE UP (СЪБУЖДАНЕ) се намират в менюто FEATURES (ХАРАКТЕРИСТИКИ). (вж. стр. 18 и 19)

If you are unable to get a good sound on a channel due to a poor stereo broadcasting signal, you can change from stereo to mono transmission pressing the MODE button. Then the programme status concerning this programme indicates "MONO" (in red colour).

- Ⓛ Ако не приемате добър звук на даден канал поради лош стерео сигнал на предаването, можете да смените от стерео на моно като натиснете копчето MODE (РЕЖИМ). Тогава положението за дадената програма ще сочи "MONO" (МОНО) (в червено).

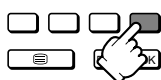

- 1 You can control your JVC brand VCR or DVD player with the TV remote control. Set the VCR/ /DVD switch to the VCR or DVD position.

- Ⓛ Видео и DVD апарати марка JVC могат да се управляват от устройство за дистанционно управление на телевизора. Поставете превключвателя VCR/ /DVD (Видео/ /DVD) на позиция VCR (Видео) или DVD (DVD).

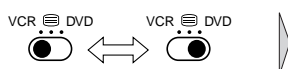

- 2 Press the VCR/DVD Control button to control your VCR or DVD player.

- Ⓛ Натиснете копчето VCR/DVD (видео/DVD) на устройството за дистанционно управление за да управлявате видео или DVD апарата.

**Note / Забележка**

Some of the buttons may not work depending on the device.

- Ⓛ Някои от копчетата може да не работят в зависимост от уреда.

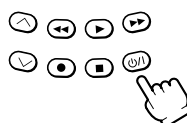

The RECALL button is used to display the current status. This display appears for 4 seconds unless any button is pressed.

- Ⓛ Копчето RECALL (ПРИПОМНЯНЕ) се използва за показване на текущото положение. Този дисплей остава на екрана в продължение на 4 секунди освен ако някое друго копче бъде натиснато.





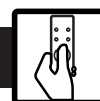

On the other hand, during a bilingual programme, MODE button allows you to hear the second language.

To return to initial state, press the MODE button once more.

For other adjustments (bass, treble, balance and sound effect) see SOUND menu on page 17.

- Ⓛ От друга страна, по време на двуезична програма, копчето MODE (РЕЖИМ) позволява да чувате втория език.  
За да се върнете към първоначалното положение, натиснете копчето MODE (РЕЖИМ) още един път.  
За други настройки (ниски регистри, високи регистри, баланс и звукови ефекти) вж. менюто SOUND (ЗВУК) на стр. 17.

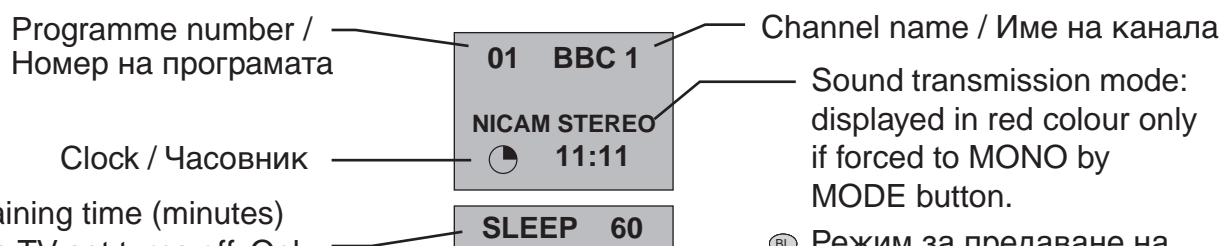

Remaining time (minutes) before TV set turns off. Only when SLEEP function is activated.

- Ⓛ Оставащо време (минути) докато телевизорът се изключи. Само когато функцията автоматично SLEEP (ИЗКЛЮУВАНЕ) изключване е активирана.

Sound transmission mode: displayed in red colour only if forced to MONO by MODE button.

- Ⓛ Режим за предаване на звук: показва се в червено само когато е поставен принудително в MONO (МОНО) с копчето MODE (РЕЖИМ).

# MENUS / МЕНЮТА

All menus are removed within 25 seconds if you do not press any button.  
Всички менюта изчезват от екрана след 25 секунди ако не натиснете някое друго копче.

## MENU MENU (МЕНЮ)

- ① Press the MENU button to display the MENU. Then, you have the choice between several sub-menus.  
If you want to cancel immediately the MENU, press the MENU button once more.

- Ⓛ Натиснете копчето MENU за да извикате MENU (МЕНЮ). След това имате избор на няколко под-менюта. Ако искате веднага да анулирате главното MENU (МЕНЮ), натиснете копчето MENU още веднъж.



## HOW TO USE SUB MENUS УПОТРЕБА НА ПОД-МЕНЮТАТА

- ① Select the function you want to change using the UP/DOWN buttons.  
Ⓛ Изберете функцията, която искате да промените като използвате копчетата UP/DOWN (НАГОРЕ/НАДОЛУ).

- ② Adjust the function using the LEFT/RIGHT buttons.  
Ⓛ Настройте функцията като използвате копчетата LEFT/RIGHT (ЛЯВО/ДЯСНО).

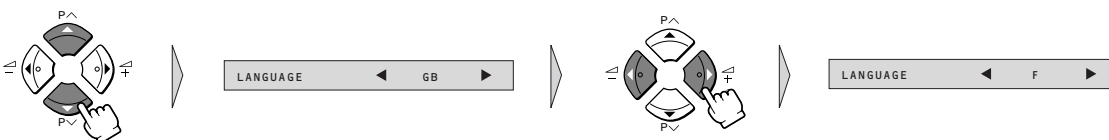

## PICTURE MENU PICTURE MENU (РЕЖИМ ОБРАЗ)

Select and adjust the level of each function: "BRIGHT.", "CONTRAST", "COLOUR" and "SHARP".

Selected values are automatically stored in FAVOURITE mode.

- Ⓛ Изберете и настройте нивото на всяка една от функциите: "BRIGHT." (ЯРКОСТ), "CONTRAST" (КОНТРАСТ), "COLOUR" (ЦВЯТ) и "SHARP" (ЯСНОТА). Избраните стойности автоматично се запаметяват в режима FAVOURITE (ПРЕДПОЧИТАНИЯ).

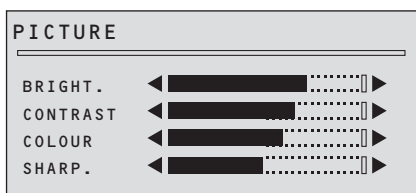



- ② To select one of the sub-menus, use the UP/DOWN buttons and the LEFT/RIGHT buttons. To enter the selected sub-menu, press the P.MODE/OK button.
- Ⓛ За да изберете едно от под-менютата, използвайте копчетата UP/DOWN (НАГОРЕ/НАДОЛУ) и копчетата LEFT/RIGHT (ЛЯВО/ДЯСНО).  
За да влезете в избраното под-меню, натиснете копчето P.MODE/OK.

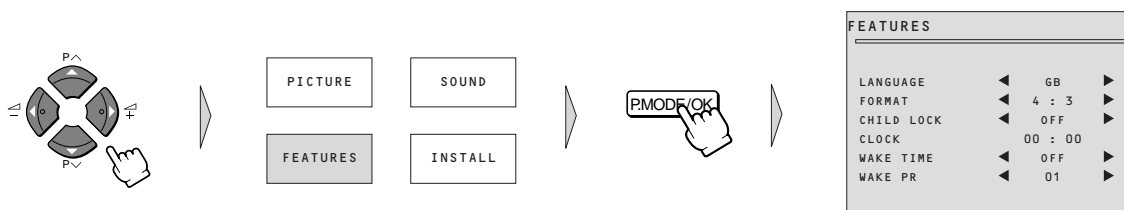

- ③ Then return to the MENU pressing MENU button.
- Ⓛ За да се върнете на MENU (МЕНЮ) натиснете копчето MENU.

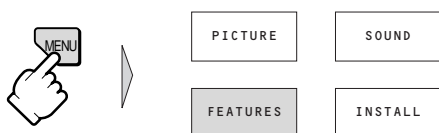

Select and adjust the level of each function:  
“VOLUME”, “BASS”, “TREBLE”, “BALANCE” and “EFFECT”.

- Ⓛ Изберете и настройте нивото на всяка една от функциите:  
“VOLUME” (СИЛА НА ЗВУКА), “BASS” (НИСКИ РЕГИСТРИ), “TREBLE” (ВИСОКИ РЕГИСТРИ), “BALANCE” (БАЛАНС) и “EFFECT” (ЕФЕКТИ).

EFFECT : You can enjoy sounds with a wider ambience.

- Ⓛ ЕФЕКТ (ЕФЕКТИ) : Можете да се наслаждавате на звук създаващ чувството за по-широко обкръжение.

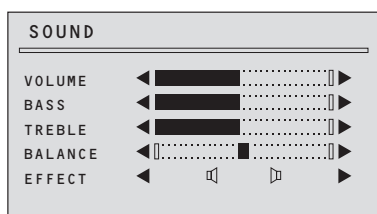

# MENUS / МЕНЮТА

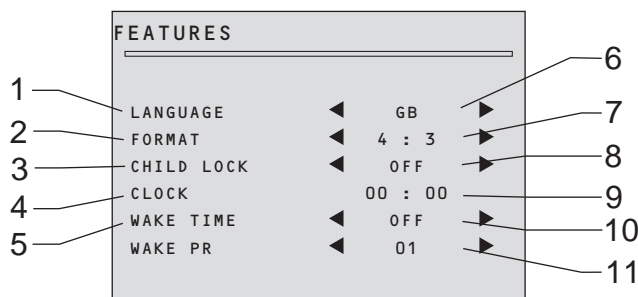

1. Language selection
2. Picture format selection
3. CHILD LOCK prevent the use of the TV set without remote control unit.
4. TV clock setting  
Note that if you turn off the set with the MAIN POWER button, the clock setting is lost and must be reset if necessary. The clock is set automatically if programme No. 1 is selected for at least 6 seconds, and programme No. 1 has teletext data.
5. WAKE UP function  
The TV set turns on at the time and with the programme chosen by the customer. This function is only available when clock is set and when TV set is switched to stand-by mode.
6. Select the menu language.
7. Select picture format: choose between:  
4:3 (normal size)  
16:9 (16:9 size)
8. Selecting this value ON or OFF:  
When switched on: the stand-by indicator is orange lighted, child lock is operating. The set can only switched on with the remote control unit.
9. Set TV clock with NUMBER 0-9 buttons, then clock starts.
10. Switch "WAKE UP" function ON/OFF with the LEFT or RIGHT button. Enter wake up time with the NUMBER 0-9 buttons.
11. Select TV turn-on programme number.

- Automatic tuning and sorting system / Система за автоматична настройка и сортиране
- Programme list edition / Редактиране на листата на програмите
- TV system selection / Избор на телевизионната система
- Channel number / Номер на канала
- Channel frequency / Честота на канала
- Channel name / Име на канала
- Programme number / Номер на програмата
- Programme storage number / Номер на програмата в паметта

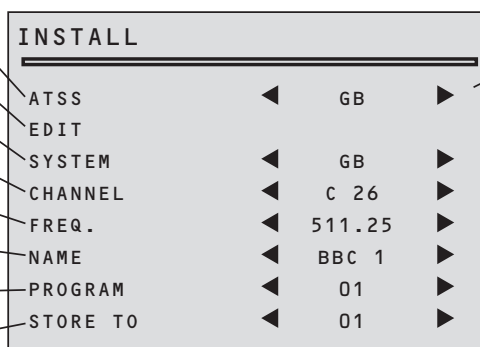



1. Избор на език (ЕЗИК)
2. Избор на формата на картината
3. CHILD LOCK (ДЕТСКАТА ЗАКЛЮЧАЛКА) предотвратява употребата на телевизора без дистанционното управление.
4. Настройка на часовника на телевизора.  
Отбележете, че ако изключите телевизора от копчето MAIN POWER (ЗАХРАНВАНЕ), настройката на часовника ще се загуби и ще трябва да се пренастрои ако е необходимо. Часовникът се настройва автоматична на програмата номер 1 ако е избран в продължение на 6 секунди, и ако програмата номер 1 съдържа телетекст данни.
5. Функцията WAKE UP (СЪБУЖДАНЕ)  
Телевизорът се включва в часа и на програмата избрани от потребителя. Тази функция е налице само когато часовникът е настроен и ако телевизорът е в режим готовност.
6. Изберете менюто език.
7. Изберете формата на образа: изберете един от следните формати:  
4:3 (нормален формат)  
16:9 (формат 16:9)
8. Избор на тази стойност ON (ВКЛ.) или OFF (ИЗКЛ.):  
Когато е на ВКЛ. : индикаторът за готовност (STAND-BY) свети оранжево, детската заключалка е задействана.  
Телевизорът може да се превключи на ВКЛ. само с помощта на дистанционното управление.
9. Настройте часовника на телевизора с помощта на цифровите копчета 0-9 NUMBER (0-9 NUMBER) на дистанционното управление; тогава часовникът ще тръгне.
10. Превключете функцията "WAKE UP" (СЪБУЖДАНЕ) на ON/OFF (ВКЛ./ИЗКЛ.) с помощта на копчето LEFT (ЛЯВО) или RIGHT (ДЯСНО).  
Въведете часа на събуждане с помощта на цифровите копчета 0-9 NUMBER (0-9 NUMBER)
11. Изберете номера на програмата, на която ще се включи телевизора.

EDIT			
PR	NAME	CH	SKIP
05	CH 5	C12	
04	CH 4	C22	
03	ITV	C06	
02	BBC 2	C08	
01	BBC 1	C02	
99	-----	C10	✓
98	-----	C04	✓

Programme number /  
Номер на програмата

Station name / Име на  
станцията

Channel number /  
Номер на канала

SKIP code / Код за пропускане

✓ : programme skipped / Пропуснатата програма

# MENUS / МЕНЮТА

- 1 Select with "PROGRAM" function the programme from which you want to start manual tuning.  
С помощта на функцията "PROGRAM" (ПРОГРАМИРАНЕ), изберете програмата, от която ще започнете ръчната настройка.



- 3 Select "FREQ." function.  
Press the RIGHT/ LEFT buttons for more than 3 seconds to start (up/down) manual tuning.  
After searching, tuning will stop automatically to the next channel. (To stop searching press the MENU button.)  
Изберете функцията "FREQ." (ЧЕСТ.).  
Дръжте копчетата RIGHT/LEFT (ДЯСНО/ЛЯВО) натиснати за повече от 3 за да започнете (нагоре/надолу) ръчна настройка.  
След търсенето, настройката ще спре автоматична на следващия канал. (За да спрете търсенето натиснете копчето MENU.)

## Note / Забележка

If you know channel number or frequency of the channels you want to search, you can tune directly to these channels, entering these data directly into "CHANNEL" or "FREQ." function.

- BL Ако знаете номера или честотата на каналите, които искате да търсите, можете да настроите тези канали директно като внесете данните директно във функцията "CHANNEL" (КАНАЛ) или "FREQ." (ЧЕСТ.).

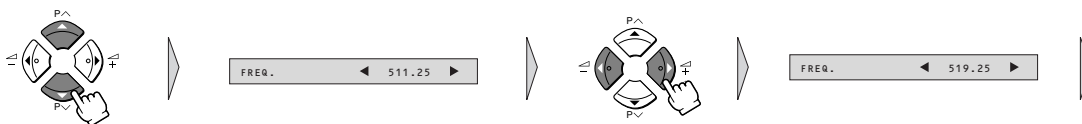

- 5 Enter station name.  
Select "NAME" function.  
Use the RIGHT/ LEFT buttons to select the character (letter) you want to modify.  
To modify this letter, press the UP/ DOWN buttons until the desired letter is displayed.  
Въведете име на станцията  
Изберете функцията "NAME" (ИМЕ).  
Използвайте копчетата RIGHT/LEFT (ДЯСНО/ЛЯВО) за да изберете знака (буквата), който/която искате да промените.  
За да промените тази буква, натискайте копчето UP/DOWN (НАГОРЕ/НАДОЛУ) докато желаната буква се появи.

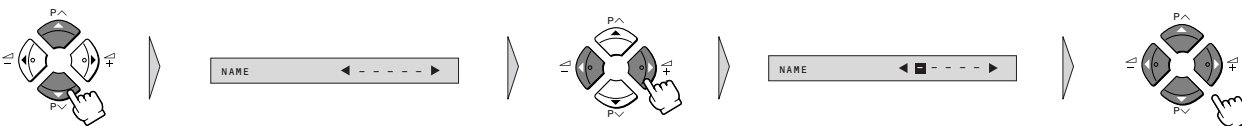

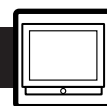

2

If necessary, you can modify TV system:  
Select "SYSTEM" function  
Choose between: FRANCE (L/L'), GB (I),  
EURO (B/G), E/EURO (D/K) system.

- Ⓛ Ако е необходимо, можете да смените телевизионната система: Изберете функцията "SYSTEM" (СИСТЕМА). Изберете една от следните системи: GB (I), EURO (B/G), E/EURO (D/K).

### Note / Забележка

- The AV-28BD5EE and AV-28BD5EES cannot receive a French broadcast (SECAM-L system). Then you cannot choose "FRANCE" for those models.
- If the sound is not correct even when the picture of the channel is displayed correctly, change the SYSTEM setting of that channel manually.
- If the TV cannot search for the channel you want, change the SYSTEM setting of that channel manually.
- Ⓛ Ако звукът е лош, дори и картината за този канал да е добра, трябва да смените настройката SYSTEM (СИСТЕМА) за съответния канал ръчно.
- Ако телевизорът не може да намери желанния канал, сменете настройката SYSTEM (СИСТЕМА) за съответния канал ръчно.

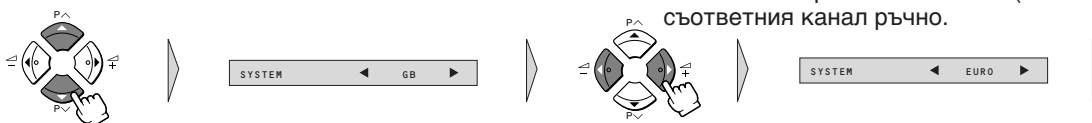

4

If you are unable to get a good picture or sound because of a poor broadcasting signal, it is possible to fine tune a signal.

Select channel frequency ("FREQ.") function.

Press and release the RIGHT/ LEFT buttons to fine tune a signal.

- Ⓛ Ако не приемате добра картина или звук поради лош стерео сигнал на предаването, можете да извършите фина настройка на сигнала. Изберете функцията честота "FREQ." (ЧЕСТ.). Натиснете и отпуснете копчетата RIGHT/LEFT (ДЯСНО/ЛЯВО) за да извършите фина настройка на сигнала.

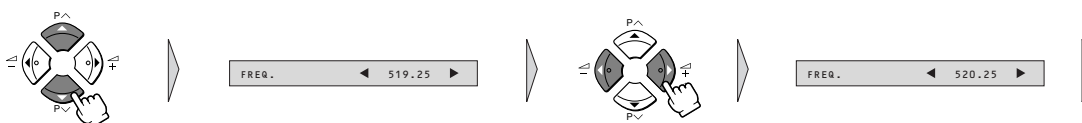

6

Store programme in memory.

Select "STORE TO" function

Adjust the programme number you want to store and confirm by pressing the P.MODE/OK button.

- Ⓛ Запаметяване на програма. Изберете функцията "STORE TO" (ЗАПАМЕТЯВАНЕ) Настройте номера на програмата, която искате да вкарате в паметта и потвърдете като натиснете копчето P.MODE/ OK.

### Remarks / Бележки



This function can be used also if you want to copy a programme already memorized to another programme number.

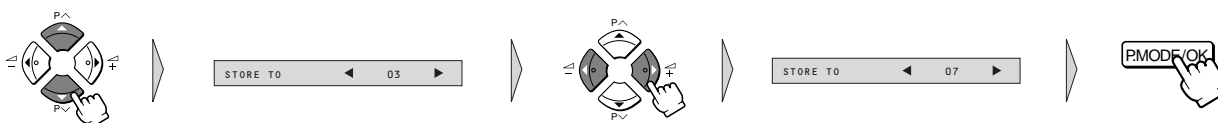

- Ⓛ Тази функция може да се използва също ако искате да копирате програма, която е вече запаметена под друг програмен номер.



# TELETEXT / ТЕЛТЕКСТ



## 1-SWITCHING TELETEXT ON/OFF / ПРЕВКЛЮЧВАНЕ НА ТЕЛТЕКСТ НА ВКЛ./ИЗКЛ.

Set the VCR/  /DVD switch to the  (text) position, then press the TELETEXT button (  ). To return to the TV mode, press the TELETEXT button again.

- Ⓛ Postavete prevklyuchatelya VCR/  /DVD (Видео/  /DVD) на позиция  (текст) и натиснете копчето TELETEXT (ТЕЛТЕКСТ). Натиснете копчето TELETEXT (ТЕЛТЕКСТ) отново за да се върнете към телевизионен режим.

### Note / Забележка

Some of the buttons may not work if the VCR/  /DVD switch is not set to the  (text) position.

- Ⓛ Някои от копчетата може да не работят ако превключвателят VCR/  /DVD (Видео/  /DVD) не е на позиция  (текст).

## 2-COLOUR BUTTONS IN TOP/FLOF TELETEXT / ЦВЕТНИ КОПЧЕТА ЗА TOP/FLOF ТЕЛТЕКСТ

A red, green, yellow and blue field is shown at the bottom of the screen. If TOP or FLOF teletext (FASTEXT) is transmitted by the station, pressing the corresponding colour button on the remote controller, you can select the desired page easily.

- Ⓛ В долната част на екрана има червено, зелено, жълто и синьо поле. Ако станцията излъчва TOP или FLOF телетекст, (FASTEXT), можете лесно да изберете желаната страница като натиснете съответното цветно копче от устройството за дистанционно управление.

## 3-SELECTING PAGES / ИЗБОР НА СТРАНИЦА

The NUMBER button 0...9 are used to enter a page number. The selected page number appears at the top of the screen and the page appears after a short time.

The UP/DOWN buttons increase or decrease the current page number by 1.

- Ⓛ Копчетата NUMBER (НОМЕР) от 0 до 9 се използват за въвеждане номер на страница. Номерът на избраната страница се появява в горната част на екрана и след малко се появява самата страница. Като използвате копчетата UP/DOWN (НАГОРЕ/НАДОЛУ) можете да увеличавате или намалявате номера на страницата с 1.



## 4-INDEX PAGE / ИНДЕКС СТРАНИЦА

You can switch directly to the programme preview, (with TOP text), or the overview page of the station you are currently viewing by pressing the INDEX button.

- Ⓛ Можете да превключите директно на страницата с програмата, (с TOP текст), или обобщаващата страница на станцията, която гледате в момента, като натиснете копчето INDEX (ИНДЕКС) (  ).

## 5-PAGE HOLD / ЗАДЪРЖАНЕ НА СТРАНИЦА НА ЕКРАНА

Several sub pages can be combined under a page number and are scrolled at an interval determined by the television station. The presence of sub pages is indicated by, for example, 3/6 beneath the time, which means that you are looking at the 3rd page of a total of 6 pages. If you want to look at a subpage for a longer period of time, press the HOLD button. "" appears at the top of the screen and the contents of the subpage shown are kept on the screen and no longer updated or switched to other subpages. Pressing the HOLD button again, the current subpage appear.

- Ⓛ Възможно е няколко под-страници да бъдат обединени под един номер и показвани през интервал от време, определен от излъчващата статия. Наличието на под-страници се показва на екрана като проста дроб под часа, примерно 3/6. Това означава, че сте на страница 3 от общо 6 страници. Ако искате да останете на дадена страница по-дълго време, натиснете копчето HOLD (ЗАДЪРЖАНЕ) (  ). "" се появява в горната част на екрана и съдържанието под-страница, която гледате се задържа на екрана без да се подава нова информация и без да се сменя с други под-страници. Като натиснете копчето HOLD (ЗАДЪРЖАНЕ) отново текущата страница се появява.





## 6-CALLING UP SUBPAGE DIRECTLY / ДИРЕКТНО ИЗВИКВАНЕ НА ПОД-СТРАНИЦА

Pressing the SUBPAGE button, “- - -” appears beside page number. Enter the subpage number that you want to call up with the NUMBER button 0...9, for example, the 2nd page, sequence 0002. The desired subpage is sought and displayed.

- Ⓛ Ако натиснете копчето SUB PAGE (ПОД-СТРАНИЦА) (  ), “- - -” се появява до номера на страницата. С помощта на копчетата NUMBER (НОМЕР) от 0 до 9 въведете номера на под-страницата, която искате да извикате, примерно за втора страница — поредицата 0002. След като се намери, желаната страница се появява на екрана.

## 7-WATCHING TELEVISION DURING TELETEXT MODE / ГЛЕДАНЕ НА ТЕЛЕВИЗИЯ В РЕЖИМ ТЕЛТЕКСТ

To do this, press the CANCEL button. Then, TV programme appears on screen and the teletext symbol appears at the top of the screen. When teletext programme will be updated, concerned page number appears on screen. Note that TV programme cannot be changed with the CANCEL button activated. Pressing the CANCEL button again, the teletext page appears with the updated information.

- Ⓛ За да направите това, натиснете копчето CANCEL (АНУЛИРАНЕ) (  ). След това, телевизионната програма се появява на екрана и символът за телетекст се явява в горната част на екрана. Когато програмата телетекст е актуализирана, съответният номер страница се появява на екрана. Отбележете, че телевизионната програма не може да се смени когато копчето CANCEL (АНУЛИРАНЕ) е активирано. Като натиснете копчето CANCEL (АНУЛИРАНЕ) отново, страницата телетекст ще се появи с актуализирана информация.

## 8-REVEAL ANSWER / ПОКАЗВАНЕ НА ОТГОВОРА

This function can be used on certain pages to reveal the solution of riddles. Press the REVEAL button to reveal a hidden answer and press again to hide it.

- Ⓛ Тази функция може да се използва в някои страници за показване отговора на загадки. Натиснете копчето REVEAL (ПОКАЗВАНЕ НА ОТГОВОРА) (  ) за да покажете скрития отговор; като натиснете това копче отново, отговорът ще се скрие.

## 9-DOUBLING CHARACTER SIZE / УДВОЯВАНЕ РАЗМЕРА НА БУКВИТЕ

Repeatedly pressing the SIZE button doubles the character size in the following order: Upper half of the page  
► Lower half of the page ► Return to normal size.

- Ⓛ Неколкократното натискане на копчето SIZE (РАЗМЕР) (  ) удвоява размера на буквите на екрана в следния ред ► долна половина на екрана ► горна половина на екрана връщане към нормален размер.

## 10-VOLUME AND BRIGHTNESS CONTROL IN TELETEXT MODE / РЕГУЛИРАНЕ СИЛАТА НА ЗВУКА И ЯРКОСТТА В РЕЖИМ ТЕЛТЕКСТ

Pressing the MENU button in teletext mode, the volume and brightness control menu will be displayed at the bottom of the screen.

You can adjust volume and brightness using the corresponding colour button on the remote control unit.

- Ⓛ Като натиснете копчето MENU в режим телетекст менюто за контролиране на силата на звука и яркостта се явява в долната половина на екрана. Можете да настроите силата на звука и яркостта като използвате съответното цветно копче на устройството за дистанционно управление.

# TROUBLESHOOTING

- If the plug is disconnected from the AC socket, or the TV aerial has problems, you may think there is a problem with the TV itself. Be sure to check the following before calling for service.

## IMPORTANT

- Review all instructions in this manual

	Problem	Action
■ GENERAL	The TV cannot be turned on.	<ul style="list-style-type: none"> <li>• Insert the plug in an AC socket.</li> <li>• Turn the main power on. (See page 3)</li> <li>• The buttons on the front panel of the TV will not work if the CHILD LOCK is operating. Use the POWER button on the remote control to turn the TV on.</li> </ul>
	No picture or sound.	<ul style="list-style-type: none"> <li>• Check aerial connections. (See page 6)</li> <li>• Choose the correct input mode. (See page 6)</li> <li>• Change the SYSTEM setting manually. (See "USING THE INSTALL MENU" on page 20.)</li> </ul>
	The TV shuts off automatically.	<ul style="list-style-type: none"> <li>• Did you set the SLEEP function? (See page 13)</li> <li>• If broadcast signal is not present for about 30 minutes, the set will be automatically turned off.</li> <li>• For safety reasons, the TV will automatically turn off if no operations are made within approximately 3 hours after the TV is turned on with the WAKE UP function.</li> </ul>
	The TV turns on automatically.	<ul style="list-style-type: none"> <li>• Did you set the WAKE UP function? (See page 18)</li> </ul>
	Inoperable remote control.	<ul style="list-style-type: none"> <li>• Replace the batteries. (See page 3)</li> <li>• Insert the batteries correctly. (See page 3)</li> <li>• Use the remote control within about 7 metres of the TV.</li> </ul>
■ PICTURE	Poor colour.	<ul style="list-style-type: none"> <li>• Change the SYSTEM setting manually. (See "USING THE INSTALL MENU" on page 20.)</li> </ul>
	Lines or streaks in picture (interference).	<ul style="list-style-type: none"> <li>• Move the components apart until the interference is eliminated.</li> <li>• Reposition the aerial.</li> </ul>
	Spots (crosstalk).	<ul style="list-style-type: none"> <li>• Reposition the aerial.</li> <li>• Replace with an aerial with better directionality.</li> </ul>
	Double pictures (ghosts).	<ul style="list-style-type: none"> <li>• Reposition the aerial.</li> <li>• Replace with an aerial with better directionality.</li> </ul>
	Snowy pictures (noise)	<ul style="list-style-type: none"> <li>• Check aerial connections.</li> <li>• Redirect the aerial.</li> <li>• Replace or repair the aerial.</li> </ul>
■ SOUND	No sound from the TV's speakers.	<ul style="list-style-type: none"> <li>• Disconnect the headphones.</li> </ul>

### The following are normal and are NOT malfunctions:

- When touching the picture tube surface, you might feel a slight charge of static electricity. This is because the picture tube contains static electricity; it does not affect the human body.
- The TV may emit a crackling sound due to a sudden change in temperature. There is no problem unless the picture or sound is abnormal.
- When a still, bright image (of a white dress, for example) appears on the screen, the image may be coloured. This problem occurs in all picture tubes, and as the bright image disappears, the colour also disappears.
- This TV is equipped with a microcomputer that may operate abnormally due to interference from external components. If this happens, turn off the main power and disconnect the power cord from the AC socket. Then reconnect the power cord to the AC socket and turn on the main power again.

- Ако телевизорът е изключен от мрежата или ако има проблеми свързани с антената, може да си помислите че проблемът е във Вашия телевизор. Преди да повикате техник, направете следните проверки.

**ВАЖНО**

- Прочетете всички указания от тази инструкция.

	Проблем	Отстраняване
■ ПРОБЛЕМИ ОТ ОБЩ ХАРАКТЕР	Телевизорът не може да се включи.	<ul style="list-style-type: none"> <li>• Включете щепсела в контакта.</li> <li>• Включете главното захранване. (виж стр. 3)</li> <li>• Копчетата от предната част на телевизора няма да работят ако функцията CHILD LOCK (ДЕТСКА ЗАКЛЮЧАЛКА) е задействана. Включете телевизора с помощта на копчето POWER на устройството за дистанционно управление.</li> </ul>
	Липсва картина или звук.	<ul style="list-style-type: none"> <li>• Проверете дали антената е свързана правилно. (виж стр. 6)</li> <li>• Изберете правилния режим на работа. (виж стр. 6)</li> <li>• Променете настройката на SYSTEM (СИСТЕМА) ръчно. (Вж. "ЧПОТРЕБА НА МЕНЮТО INSTALL (ИНСТАЛИРАНЕ) на страница 20.)</li> </ul>
	Телевизорът се изключва автоматично.	<ul style="list-style-type: none"> <li>• Програмирали ли сте функцията SLEEP (АВТОМАТИЧНО ИЗКЛЮЧВАНЕ)? (виж стр. 13)</li> <li>• Ако в продължение на около 30 минути няма сигнал, телевизорът ще се изключи автоматично.</li> <li>• За по-голяма безопасност, телевизорът автоматично ще се изключи ако никакви операции не са извършени приблизително 3 часа след като телевизорът е бил включен с функцията WAKE UP (СЪБУЖДАНЕ).</li> </ul>
	Телевизорът се включва автоматично.	<ul style="list-style-type: none"> <li>• Програмирали ли сте функцията WAKE UP (СЪБУЖДАНЕ)? (виж стр. 18)</li> </ul>
	Устройството за дистанционно управление не функционира.	<ul style="list-style-type: none"> <li>• Сменете батериите. (виж стр. 3)</li> <li>• Поставете правилно батериите. (виж стр. 3)</li> <li>• Разстоянието между телевизора и устройството за дистанционно управление да не е повече от 7 метра.</li> </ul>
■ КАРТИНА	Лошо качество на цветовете.	<ul style="list-style-type: none"> <li>• Променете настройката на SYSTEM (СИСТЕМА) ръчно. (Вж. "ЧПОТРЕБА НА МЕНЮТО INSTALL (ИНСТАЛИРАНЕ) на страница 20.)</li> </ul>
	Линии върху картината (смущения).	<ul style="list-style-type: none"> <li>• Направете разместване за да се премахнат смущенията.</li> <li>• Преместете антената.</li> </ul>
	Петна (преплитане на сигнали).	<ul style="list-style-type: none"> <li>• Преместете антената.</li> <li>• Сложете антена с по-добра насоченост.</li> </ul>
	Двоен образ.	<ul style="list-style-type: none"> <li>• Преместете антената.</li> <li>• Сложете антена с по-добра насоченост.</li> </ul>
	Картина със снежинки.	<ul style="list-style-type: none"> <li>• Проверете свързването на антената.</li> <li>• Пренасочете антената.</li> <li>• Сменете или ремонтирайте антената.</li> </ul>
■ ЗВУК	От говорителите на телевизора не излиза звук.	<ul style="list-style-type: none"> <li>• Изключете слушалките</li> </ul>

**Изброените по-долу явления са в границите на нормалното и не следва да се третират като повреди:**

- При докосване на повърхността на екрана може да прескочи искра, тъй като екранът е наелектризиран. Това не представлява опасност за хората.
- При рязка промяна на температурата от телевизорът може да се разнесе особен звук като от пропукване. Това не представлява проблем, стига картината и звукът да са нормални.
- Когато неподвижна, ярка картина (напр. изображение на бяла дреха) се появи на екрана, може тази картина да се окаже оцветена. Това се случва при всички кинескопи и с изчезването на картината изчезва и оцветяването.
- Телевизорът е снабден с микрокомпютър, който може да престане да функционира правилно под влиянието на външни устройства. В този случай изключете главното захранване от телевизора и от контакта, след което ги включете отново.

# SPECIFICATIONS

Item	Model	AV-28BD5EP/EPS	AV-28BD5EKI/EKIS	AV-28BD5EE/EES
TV RF systems		CCIR B/G, I, D/K, L		CCIR B/G, I, D/K
Colour systems		PAL, SECAM (NTSC 3.58/4.43 MHz only in AV modes)		
Channels and frequencies		E2-E12, E21-E69, S1-S41, X, Y, Z, Z+1, Z+2, A-H, H+1, H+2, F2-F10, F21-F69, R1-R12, R21-R69		E2-E12, E21-E69, S1-S41, X, Y, Z, Z+1, Z+2, A-H, H+1, H+2, R1-R12, R21-R69
Sound-multiplex systems		A2 (B/G, D/K), NICAM (B/G, D/K, I, L) system		A2 (B/G, D/K), NICAM (B/G, D/K, I) system
Teletext systems		FLOF (Fastext) / TOP / WST (standard system)		
Power requirements		AC 230 V, 50 Hz		
Power consumption		Maximum 100 W, Average 75 W, Standby 3 W		
Picture tube size		Visible area 66 cm (measured diagonally)		
Audio output		Rated Power output: 7 W + 7 W		
External input / output		21-pin Euroconnector (SCART) × 2		
		VIDEO IN (RCA)		
		AUDIO L / R IN (RCA)		
		Headphone jack (mini jack, dia. 3.5 mm)		
Dimensions (W × H × D)		760 mm × 589 mm × 475 mm		
Weight		32 kg		
Remote control unit		RM-C71	RM-C72	RM-C71

**Design and specifications subject to change without notice.**

Pictures displayed on the screen using this TV's image-processing functions should not be shown for any commercial or demonstration purpose in public places (tearooms and halls in hotels, etc.) without the consent of the owners of copyright of the original picture sources, as this constitutes an infringement of copyright.

Характеристика	Модел	AV-28BD5EP/EPS	AV-28BD5EKI/EKIS	AV-28BD5EE/EES
Радиочестотни системи		CCIR B/G, I, D/K, L		CCIR B/G, I, D/K
Системи за цветна телевизия		PAL, SECAM (NTSC 3,58/4,43 MHz само при външни режими)		
Канали и честоти		E2-E12, E21-E69, S1-S41, X, Y, Z, Z+1, Z+2, A-H, H+1, H+2, F2-F10, F21-F69, R1-R12, R21-R69		E2-E12, E21-E69, S1-S41, X, Y, Z, Z+1, Z+2, A-H, H+1, H+2, R1-R12, R21-R69
Многократни системи за звука		Система A2 (B/G, D/K) / NICAM (B/G, D/K, L, I)		Система A2 (B/G, D/K), NICAM (B/G, D/K, I)
Телетекстови системи		FLOF (Fastext) / TOP / WST (стандартна)		
Работно напрежение		AC 230 V, 50 Hz		
Мощност		Максимална: 100 W ; средна: 75 W ; при режим на готовност: 3 W		
Габарити на екрана		Видима част с диаметър 66 cm (по диагонал)		
Мощност на говорителите		Номинална мощност: 7 W + 7 W		
Външни входове/изходи		21-щифтов кабел SCART × 2		
		VIDEO IN (RCA) (Видео)		
		Л/Д AUDIO IN (RCA) (Аудио)		
		Изход за слушалки (мини, с диам. 3,5 mm)		
Габарити на телевизора		760 mm × 589 mm × 475 mm		
Тегло		32 kg		
Устройство за дистанционн управление		RM-C71	RM-C72	RM-C71

**Външният вид и техническите характеристики могат да бъдат променяни без предварително известие.**

Изображенията, които се появяват на екрана в резултат на използването на посочените по-горе функции за обработка на телевизионни образи, не могат да бъдат показвани с търговска или демонстрационна цел на публични места (заведения, зали в хотели и др.), без съгласието на собствениците на авторските права върху оригиналния източник на изображението, тъй като това би представлявало нарушение на авторските права.